

# 正修科技大學 語音信箱操作說明

## 1. 進入語音信箱方式

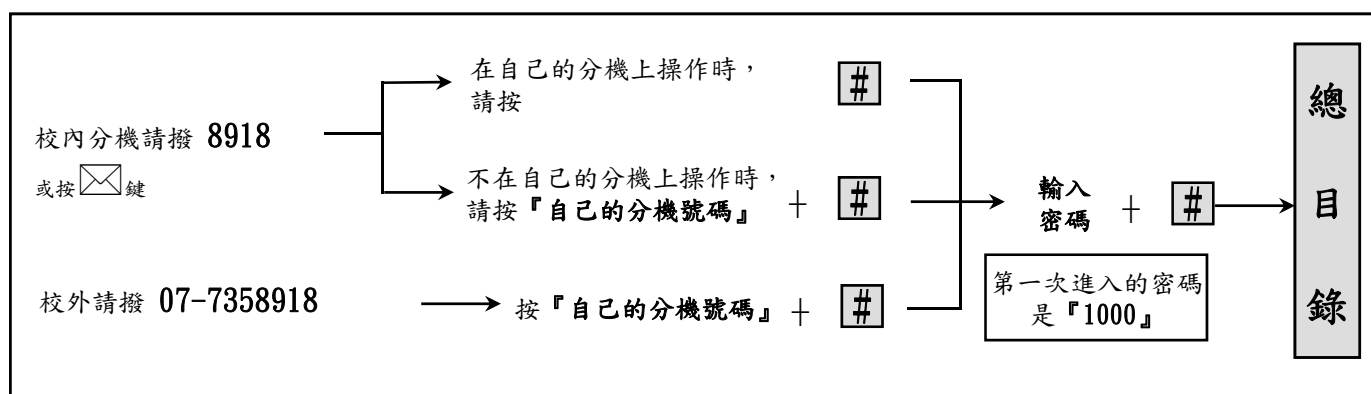

- ※ 1、只有進入到語音信箱的『總目錄』，才能存取個人的語音信箱及做任何的設定。
- 2、任何時候欲回起點，請按『\*7』回總目錄，或按『\*4』請求協助。

## 2. 錄製姓名 (第一次進入一定要先錄自己的名字)

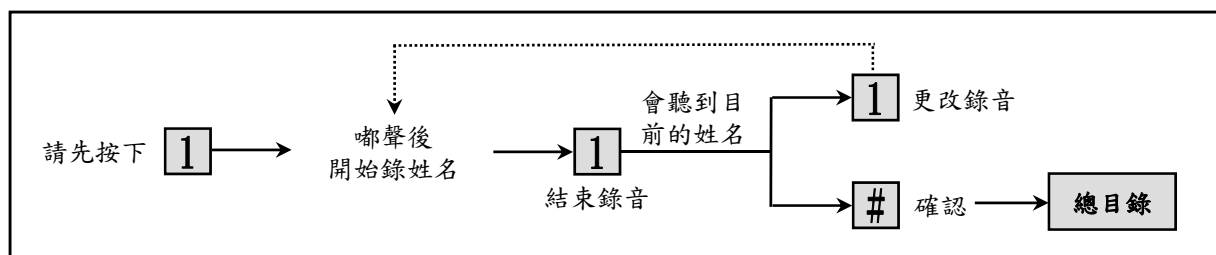

### • 改錄姓名

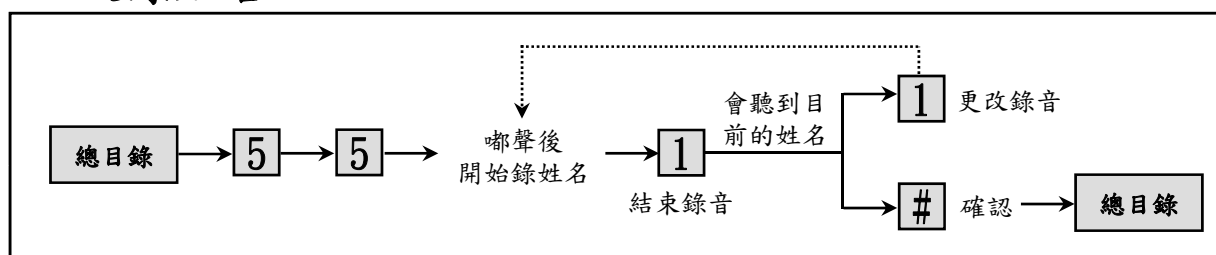

### 3. 更改密碼

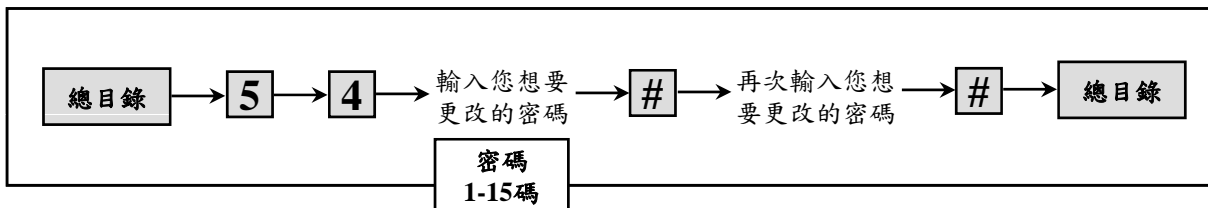

### 4. 設定問候語類別

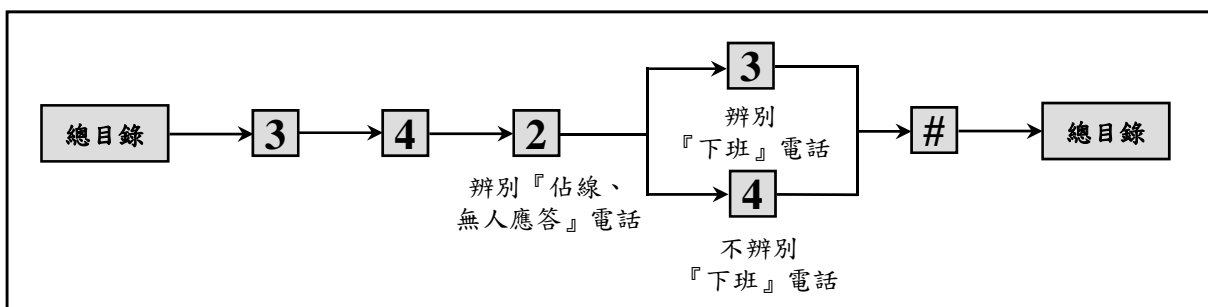

### 5. 錄製個人問候語 (共可錄製「9」種問候語，但同時只能啟動「3」種問候語)

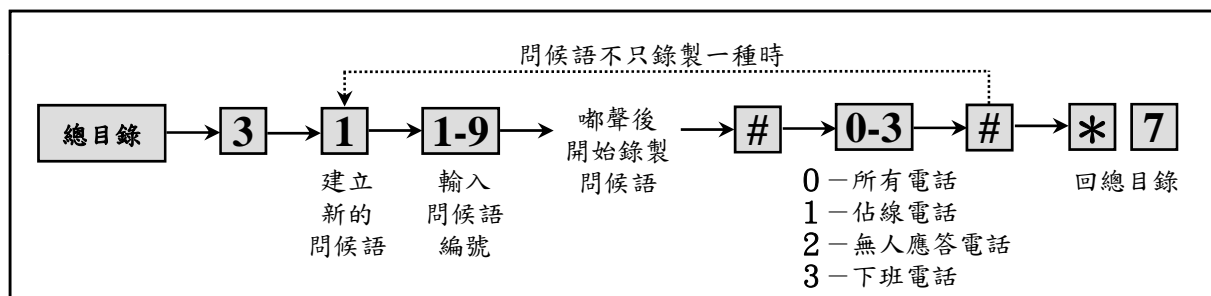

#### • 改錄問候語

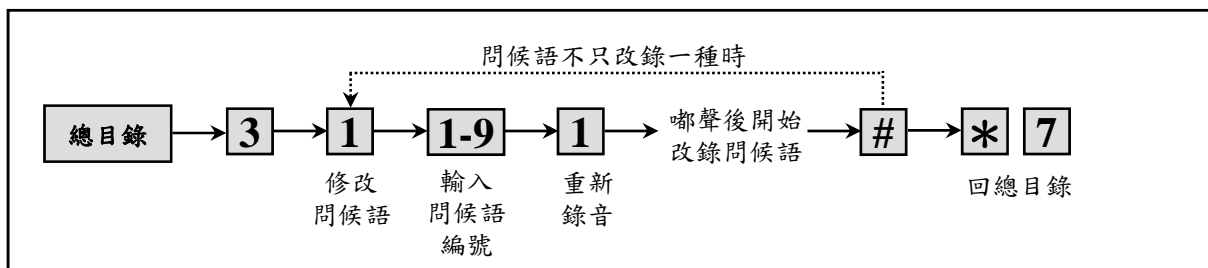

## 6. 聽取留言

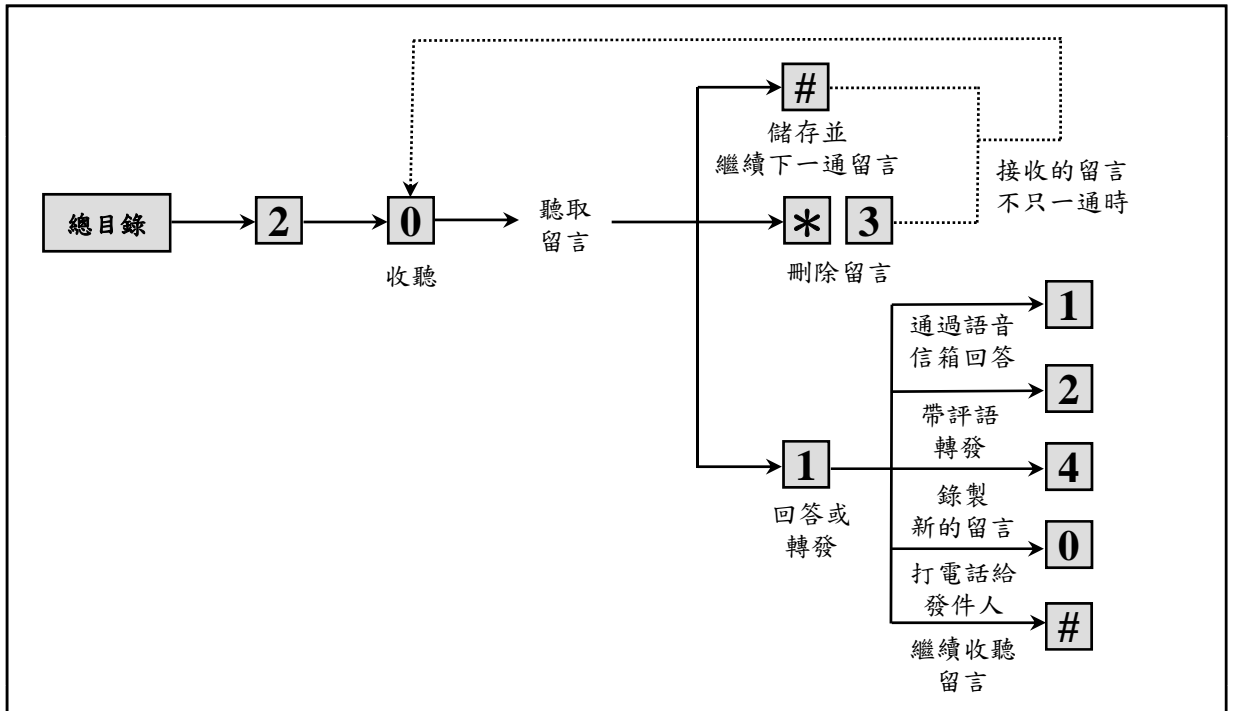

## 7. 如何啟動已錄製好之問候語

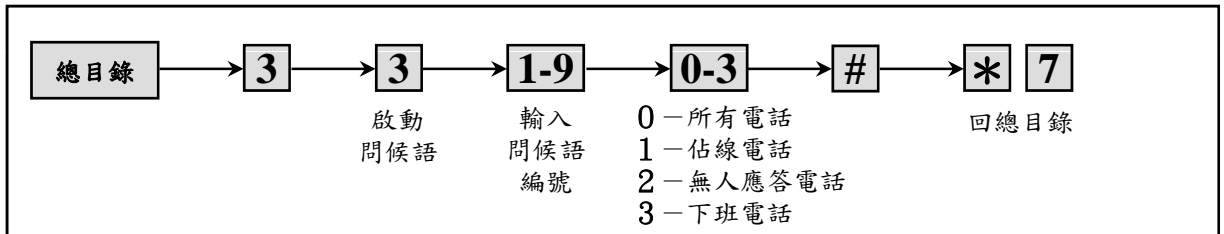

## 8. 錄一段留言傳送給其他使用者

